



aerospace  
climate control  
electromechanical  
filtration  
fluid & gas handling  
**hydraulics**  
pneumatics  
process control  
sealing & shielding



## QPM3 Niederdruckpumpe

Niederdruck-Ölpumpen für industrielle  
und maritime Anwendungen



ENGINEERING YOUR SUCCESS.



Die Olaer Group gehört seit dem 1. Juli 2012 zu Parker Hannifin. Mit ihren Produktionsstandorten und Vertriebsbüros in 14 Ländern, die sich auf Nordamerika, Asien und Europa verteilen, erhöht die Olaer Group die Präsenz von Parker in bestimmten geografischen Wachstumsregionen. Sie bringt ihr Know-how in den Segmenten Hydraulikspeicher und Kühlanlagen auf wichtigen Wachstumsmärkten wie zum Beispiel Öl und Gas, Stromerzeugung und erneuerbare Energien ein.

## Niederdruckpumpe mit hohem Wirkungsgrad

Die Baureihe QPM von Parker umfasst kompakte, leichte Gerotor-Umwälzpumpen mit hoher Leistung, niedrigem Geräuschpegel und geringem Energieverbrauch. Die Niederdruckpumpe QPM3 verfügt über ein Doppelwellenlager und einen elastischen Anschluss, der einen sicheren Betrieb gewährleistet. Die Pumpe ist für Elektromotoren nach EN 60034-1/60072, B3/14 angepasst, somit ist die Auswahl des passenden Elektromotors in den Nenngrößen 80, 90, 100 und 112 möglich.

### Vorteile

Das spezielle Design der Druckentlastungsnut sorgt für niedrige Förderstromschwankungen und einen niedrigen Geräuschpegel. Der Doppel-Förder-Gerotor bietet eine hervorragende Saugfähigkeit. Die zweifache Wellenlagerung garantiert eine lange Lebensdauer. Die Konstruktion der Druckkammern führt zu geringen Druckschwankungen. Die Pumpe besitzt nur wenige Innenteile und ist daher leicht und robust.

### Einsatzbereiche:

- Ölumwälzung in Kühl- und Ölfilteranlagen
- Ölumwälzung in industriellen Hydrauliksystemen
- Befüllen und Entleeren von Öltanks
- Ölumfüllung in stationären oder mobilen Öllagerstätten



Die QPM3-Pumpe ist mit mineralischen, synthetischen und pflanzlichen Ölen kompatibel. Beim Betrieb mit anderen Flüssigkeiten fragen Sie bitte stets Ihre Parker-Vertretung.

Optional ist die QPM3-Pumpe mit einem internen oder externen Bypassventil erhältlich.



Eine einfache, robuste Bauweise bedeutet Wirtschaftlichkeit.

Fragen Sie Ihre Parker-Vertretung nach:

- Sondermodellen
- Unterstützung bei der Dimensionierung
- extremen Betriebsbedingungen

QPM3-Gerotorpumpen sind mit folgenden Förderleistungen erhältlich:

QPM3-20	QPM3-40	QPM3-60	QPM3-80
20 l/min	40 l/min	60 l/min	80 l/min

# Funktionsprinzip des Gerotors

Die Funktion basiert auf einem inneren und einem äußeren Rotor, die exzentrisch ineinander laufen. Der innere Rotor hat

einen "Zahn" weniger als der äußere. Bedingt durch die Differenz in der Anzahl der Zähne entsteht ein Unterdruck,

wodurch die Förderung bewirkt wird.

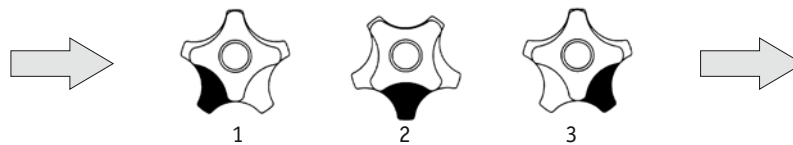

## Beachten Sie dies vor der Installation:

- Wir empfehlen eine horizontale Einbaulage der QPM3-Pumpe.
- Minimieren Sie die Höhendifferenz zwischen dem Sauganschluss der Pumpe und dem Tank. Die Pumpe sollte sich nach Möglichkeit unterhalb des Flüssigkeitsstandes im Tank befinden (max 5 m).
- Verwenden Sie ein Bypassventil beim Einsatz von Absperrventilen oder bei Kaltstartbedingungen.
- Die QPM3 arbeitet am besten bei niedriger Saughöhe.
- Um einen minimalen Saugdruck zu erreichen, empfehlen wir eine möglichst kurze Ansaugleitung. Der Leitungsdurchmesser muss mindestens genauso groß sein wie der Anschlussdurchmesser der Pumpe.
- Um eine lange Lebensdauer sicherzustellen, soll die Reinheitsklasse des Öls nach ISO 4406 mindestens 17/15 sein.
- Die Pumpe kann in Schritten von 90° auf den Flansch des Elektromotors montiert werden.
- Bei besonderen Kaltstartbedingungen oder hochviskosen Ölen kann der Elektromotor überlastet werden – bitte eine entsprechende Motorleistung auswählen!
- Öltemperaturen bis 100 °C. Bei einer höheren Temperatur bitte immer bei Ihrer Parker-Vertretung rückfragen.
- Umgebungstemperatur –20 °C bis +40 °C.
- Maximaler Betriebsdruck 10 bar.
- Für den Betrieb bei höheren Betriebsdrücken konsultieren Sie bitte Ihre Parker-Vertretung.
- Maximale Ölviskosität 800 cSt.
- Maximaler Druck Saugseite: 0.5 bar.
- Maximal zulässiger Unterdruck der Saugseite – 0.4 bar bei betriebsbereiter (ölgefüllter) Pumpe.

**QPM3 20 L**

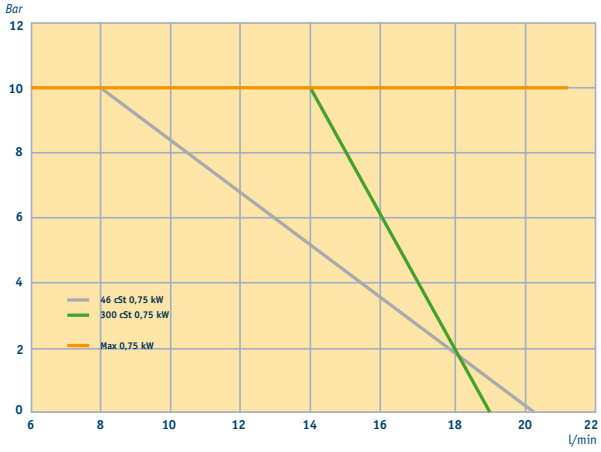

**QPM3 40 L**

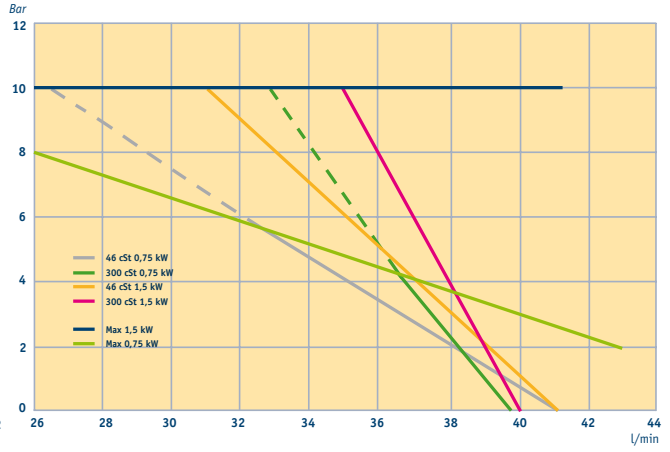

**QPM3 60 L**

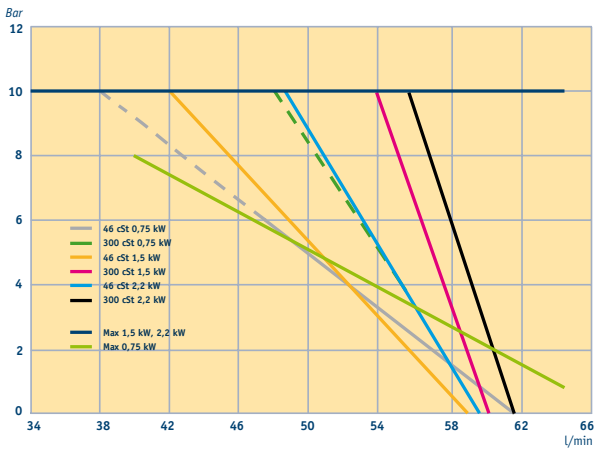

**QPM3 80 L**

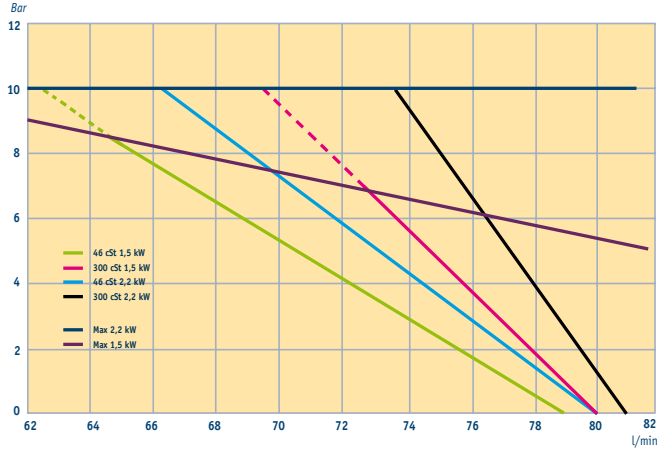

**Geräuschemission QPM3-Pumpe**

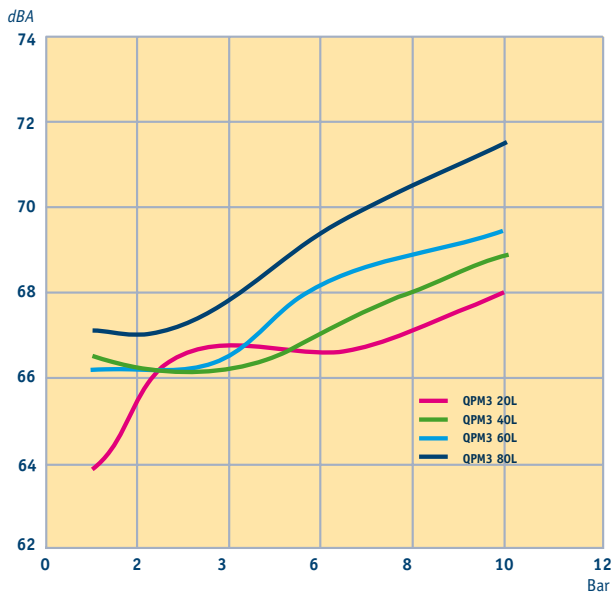

**Motor:**  
MEZ 4AP90L-4  
1,5 kW 4-polig

**Umgebungstemperatur:** 20 °C

**Viskosität:** 100 cSt

**Standard:** ISO 3741





### Daten QPM3 Standardausführungen

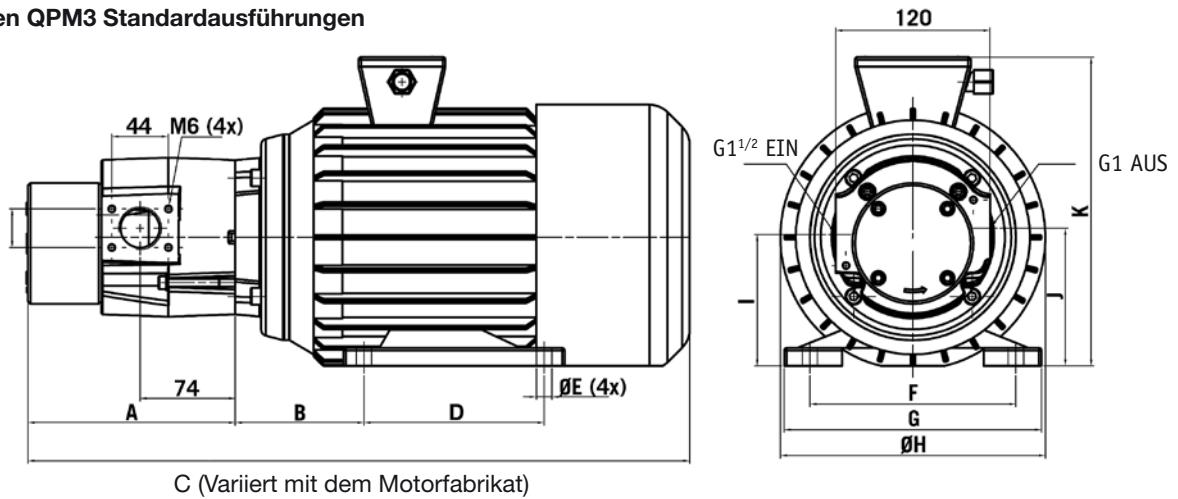

TYP	Polzahl	Motorleistung kW	Fördermenge l/min	Gewicht* ca kg	Schalldruckpegel dB(A) bei 1 m**	Abmessungen in mm										
						A	B	C*	D	E	F	G*	H*	I	J	K*
QPM3 10	8	0.25	10	13	65	136	50	368	100	10	125	160	157	82	87	195
QPM3 20	4	0.75	20	13	65	136	50	368	100	10	125	160	157	82	87	195
QPM3 20	4	1.5	20	21	66	136	83	443	125	10	140	170	185	92	97	220
QPM3 40	4	0.75	40	13	65	148	50	381	100	10	125	160	157	82	87	195
QPM3 40	4	1.5	40	21	66	148	83	456	125	10	140	170	185	92	97	220
QPM3 40	4	2.2	40	28	67	148	100	502	140	12	160	200	206	102	107	240
QPM3 40	4	3	40	28	67	148	100	502	140	12	160	200	206	102	107	240
QPM3 60	4	0.75	60	14	65	161	50	393	100	10	125	160	157	82	87	195
QPM3 60	4	1.5	60	22	66	161	83	468	125	10	140	170	185	92	97	220
QPM3 60	4	2.2	60	28	67	161	100	514	140	12	160	200	206	102	107	240
QPM3 60	4	3	60	28	67	161	100	514	140	12	160	200	206	102	107	240
QPM3 80	4	1.5	80	22	67	174	83	481	125	10	140	170	185	92	97	220
QPM3 80	4	2.2	80	28	67	174	100	527	140	12	160	200	206	102	107	240
QPM3 80	4	3	80	28	67	174	100	527	140	12	160	200	206	102	107	240

\* Variiert mit dem Motorfabrikat \*\* Geräuschpegeltoleranz  $\pm 3$  dB(A)

# Bestellschlüssel

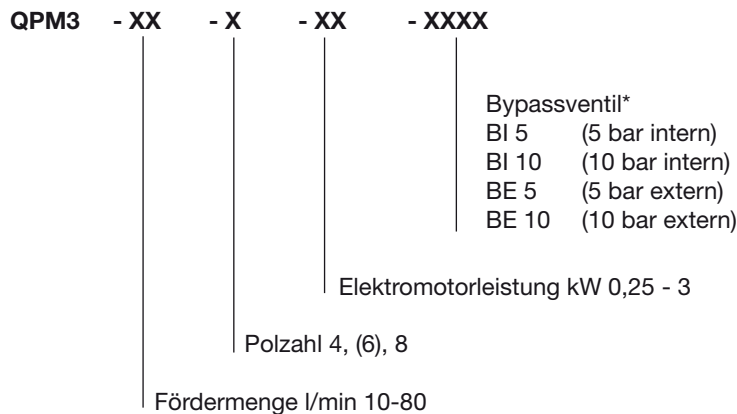

Bei Sonderausführung bitte Produkt, Komponenten und Leistungen im Klartext angeben\*.

\* Nur wenn erforderlich

## Technische Daten und Optionen

### TECHNISCHE DATEN

- Pumpengehäuse/Pumpendeckel Aluminium mit eloxierten Oberflächen
- Gerotor Sinterstahl
- O-ringe/Dichtungen Nitril
- 4-poliger Drehstrom-Asynchronmotor mit Fuß und Flansch
- Fördermenge 10–80 l/min

### ELEKTROMOTOR

- ΔY 220–240/380–420 V, 50 Hz
- ΔY 255–280/440–480 V, 60 Hz
- Schutzart IP 55
- Isolationsklasse F
- Temperaturklasse B
- Kühlung gemäß IC 411

- Der Elektromotor erfüllt die Anforderungen gemäß den Normen: EN 60034-1, IEC 60072, DIN/VDE 0530.
- Elektromotor, 4-polig, 0.75 kW, Nennspannung 3.5 A bei 230 V und 2.0 A bei 400 V, 50 Hz\*
- Elektromotor, 4-polig, 1.5 kW, Nennspannung 6.1 A bei 230 V und 3.5 A bei 400 V, 50 Hz\*
- Elektromotor, 4-polig, 2.2 kW, Nennspannung 8.5 A bei 230 V and 4.8 A bei 400 V, 50 Hz\*
- Elektromotor, 4-polig, 3.0 kW, Nennspannung

11.3 A bei 230 V und 6.6 A bei 400 V, 50 Hz\*

- Der Elektromotor muss gegen Überlast gesichert werden.
- Bitte beachten! Wenn die QPM3 in einer Umgebung installiert wird in der Gefahr besteht, dass Wasser in den Elektromotor eindringt, d.h. vertikale Einbaulage, muss ein Schutzschild angebracht werden. Das Schutzschild ist als Option verfügbar.

\* Cirka-Werte, vom Motorfabrikat abhängig.

# Parker weltweit

## Europa, Naher Osten, Afrika

**AE – Vereinigte Arabische  
Emirate, Dubai**  
Tel: +971 4 8127100  
parker.me@parker.com

**AT – Österreich, Wiener Neustadt**  
Tel: +43 (0)2622 23501-0  
parker.austria@parker.com

**AT – Osteuropa, Wiener Neustadt**  
Tel: +43 (0)2622 23501 900  
parker.easteurope@parker.com

**AZ – Aserbaidtschan, Baku**  
Tel: +994 50 22 33 458  
parker.azerbaijan@parker.com

**BE/LU – Belgien, Nivelles**  
Tel: +32 (0)67 280 900  
parker.belgium@parker.com

**BG – Bulgarien, Sofia**  
Tel: +359 2 980 1344  
parker.bulgaria@parker.com

**BY – Weißrussland, Minsk**  
Tel: +375 17 209 9399  
parker.belarus@parker.com

**CH – Schweiz, Etoy,**  
Tel: +41 (0)21 821 87 00  
parker.switzerland@parker.com

**CZ – Tschechische Republik,  
Klečany**  
Tel: +420 284 083 111  
parker.czechrepublic@parker.com

**DE – Deutschland, Kaarst**  
Tel: +49 (0)2131 4016 0  
parker.germany@parker.com

**DK – Dänemark, Ballerup**  
Tel: +45 43 56 04 00  
parker.denmark@parker.com

**ES – Spanien, Madrid**  
Tel: +34 902 330 001  
parker.spain@parker.com

**FI – Finnland, Vantaa**  
Tel: +358 (0)20 753 2500  
parker.finland@parker.com

**FR – Frankreich, Contamine s/  
Arve**  
Tel: +33 (0)4 50 25 80 25  
parker.france@parker.com

**GR – Griechenland, Athen**  
Tel: +30 210 933 6450  
parker.greece@parker.com

**HU – Ungarn, Budaoers**  
Tel: +36 23 885 470  
parker.hungary@parker.com

**IE – Irland, Dublin**  
Tel: +353 (0)1 466 6370  
parker.ireland@parker.com

**IT – Italien, Corsico (MI)**  
Tel: +39 02 45 19 21  
parker.italy@parker.com

**KZ – Kasachstan, Almaty**  
Tel: +7 7273 561 000  
parker.easteurope@parker.com

**NL – Niederlande, Oldenzaal**  
Tel: +31 (0)541 585 000  
parker.nl@parker.com

**NO – Norwegen, Asker**  
Tel: +47 66 75 34 00  
parker.norway@parker.com

**PL – Polen, Warschau**  
Tel: +48 (0)22 573 24 00  
parker.poland@parker.com

**PT – Portugal, Leca da Palmeira**  
Tel: +351 22 999 7360  
parker.portugal@parker.com

**RO – Rumänien, Bukarest**  
Tel: +40 21 252 1382  
parker.romania@parker.com

**RU – Russland, Moskau**  
Tel: +7 495 645-2156  
parker.russia@parker.com

**SE – Schweden, Spånga**  
Tel: +46 (0)8 59 79 50 00  
parker.sweden@parker.com

**SK – Slowakei, Banská Bystrica**  
Tel: +421 484 162 252  
parker.slovakia@parker.com

**SL – Slowenien, Novo Mesto**  
Tel: +386 7 337 6650  
parker.slovenia@parker.com

**TR – Türkei, Istanbul**  
Tel: +90 216 4997081  
parker.turkey@parker.com

**UA – Ukraine, Kiew**  
Tel: +380 44 494 2731  
parker.ukraine@parker.com

**UK – Großbritannien, Warwick**  
Tel: +44 (0)1926 317 878  
parker.uk@parker.com

Europäisches Produktinformationszentrum  
Kostenlose Rufnummer: 00 800 27 27 5374  
(von AT, BE, CH, CZ, DE, DK, EE, ES, FI, FR,  
IE, IL, IS, IT, LU, MT, NL, NO, PL, PT, RU, SE,  
SK, UK, ZA)

**ZA – Republik Südafrika,  
Kempton Park**  
Tel: +27 (0)11 961 0700  
parker.southafrica@parker.com

## Nordamerika

**CA – Kanada, Milton, Ontario**  
Tel: +1 905 693 3000

**US – USA, Cleveland  
(Industrieanwendungen)**  
Tel: +1 216 896 3000

**US – USA, Elk Grove Village  
(Mobilanwendungen)**  
Tel: +1 847 258 6200

## Asien-Pazifik

**AU – Australien, Castle Hill**  
Tel: +61 (0)2-9634 7777

**CN – China, Schanghai**  
Tel: +86 21 2899 5000

**HK – Hong Kong**  
Tel: +852 2428 8008

**IN – Indien, Mumbai**  
Tel: +91 22 6513 7081-85

**JP – Japan, Fujisawa**  
Tel: +81 (0)4 6635 3050

**KR – Korea, Seoul**  
Tel: +82 2 559 0400

**MY – Malaysia, Shah Alam**  
Tel: +60 3 7849 0800

**NZ – Neuseeland, Mt Wellington**  
Tel: +64 9 574 1744

**SG – Singapur**  
Tel: +65 6887 6300

**TH – Thailand, Bangkok**  
Tel: +662 717 8140

**TW – Taiwan, New Taipei City**  
Tel: +886 2 2298 8987

## Südamerika

**AR – Argentinien, Buenos Aires**  
Tel: +54 3327 44 4129

**BR – Brasilien, Cachoeirinha RS**  
Tel: +55 51 3470 9144

**CL – Chile, Santiago**  
Tel: +56 2 623 1216

**MX – Mexiko, Toluca**  
Tel: +52 72 2275 4200

